



ОБРАЗОВАТЕЛЬНЫЕ МАТЕРИАЛЫ ДЛЯ ПАЦИЕНТОВ И УХАЖИВАЮЩИХ ЗА НИМИ ЛИЦ

О катетере Tenckhoff

В этом материале описан катетер Tenckhoff. Материал позволит вам узнать, как подготовиться к установке катетера Tenckhoff в центре MSK, а также как ухаживать за катетером Tenckhoff.

Что такое катетер Tenckhoff?

Катетер Tenckhoff — это тонкая гибкая трубка, которую устанавливают в нижнюю часть брюшной полости (живота). Через него будет выводиться жидкость, которая скапливается у вас в брюшной полости. Такое скопление жидкости называется асцитом. Катетер Tenckhoff поможет облегчить давление и дискомфорт от асцита.



Рисунок 1. Ваш катетер Tenckhoff

Одна часть катетера Tenckhoff будет находиться в брюшной полости.

Другая часть будет находиться снаружи. Место, где катетер выходит из тела, называется местом выхода. На место выхода катетера вам будет наложена повязка (бандаж) (см. рисунок 1).

Часть катетера, находящаяся снаружи, будет иметь переключатель, который называется выключателем потока (см. рисунок 1). Он контролирует поток жидкости через катетер. На его кончике также будет небольшой красный стерильный колпачок (см. рисунок 2). Он позволяет сохранить кончик катетера чистым, чтобы предотвратить развитие инфекции.

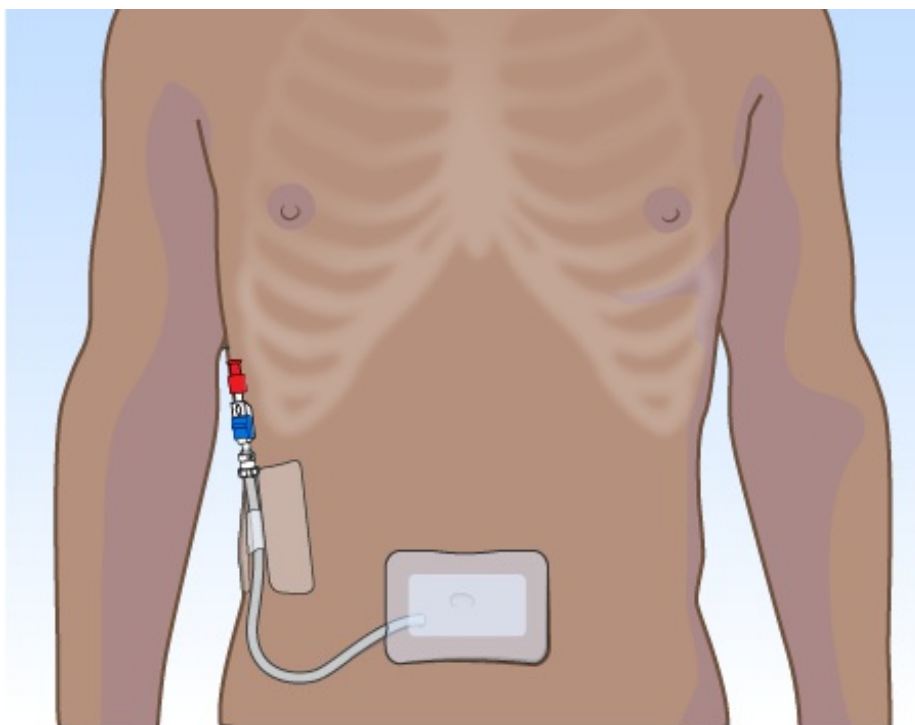
Медсестра/медбрат научат вас, как менять повязку и использовать катетер для отведения лишней жидкости. Вы также узнаете, о каких признаках и симптомах необходимо сообщать своей лечащей команде. Если у вас есть какие-либо вопросы, обсудите их с вашей лечащей командой.

Что нужно сделать перед установкой катетера Tenckhoff

Катетер Tenckhoff устанавливается интервенционным радиологом (ИР-доктор). ИР-доктор — это врач, который специализируется на проведении процедур под визуальным контролем.

Спросите врача о принимаемых вами лекарствах

До процедуры вам может потребоваться прекратить прием некоторых из ваших лекарств. Обсудите со своим медицинским сотрудником принимаемые вами лекарства. Спросите его, нужно ли вам прекратить принимать какие-либо препараты перед процедурой.

Лекарства для лечения диабета



Рисунок 2.
Выключатель
потока и
одноразовый
колпачок

Перед процедурой поговорите с медицинским сотрудником, который назначил вам insulin или другие лекарства для лечения диабета. Возможно, ему придется изменить дозу лекарств для лечения диабета, которые вы принимаете. Спросите медицинского сотрудника, что вам делать утром перед проведением процедуры.

Ваша лечащая команда будет контролировать ваш уровень сахара в крови во время процедуры.

Диуретики (мочегонные средства)

Мочегонное средство — это лекарство, которое заставляет вас чаще мочиться (ходить в туалет по-маленькому). Hydrochlorothiazide (Microzide®) и furosemide (Lasix®) — одни из самых распространенных диуретиков.

Если вы принимаете какие-либо мочегонные средства, спросите ИР-доктора, как вам лучше поступить. Возможно, вам потребуется прекратить их прием в день проведения процедуры.

Необходимость снять устройства

Вы можете носить определенные устройства на теле. Перед сканированием или процедурой производители устройств рекомендуют снять следующее:

- глюкометр непрерывного действия (CGM);
- инсулиновая помпа.

Обратитесь к своему медицинскому сотруднику, чтобы назначить визит ближе к дате плановой замены устройства. Убедитесь в том, что вы взяли с собой запасное устройство, которое вы можете надеть после сканирования или процедуры.

Возможно, вы не знаете, как контролировать уровень глюкозы, когда ваше устройство выключено. В этом случае перед приемом поговорите с медицинским сотрудником, у которого вы наблюдаетесь по поводу сахарного диабета.

Договоритесь с кем-нибудь, чтобы вас отвезли домой

У вас должен быть ответственный сопровождающий, который отвезет вас домой после процедуры. Ответственный сопровождающий — это человек, который поможет вам безопасно добраться домой. Этот человек должен иметь возможность связаться с вашей медицинской бригадой в случае возникновения каких-либо опасений. Договоритесь об этом заранее, до дня процедуры.

Если вам не удалось найти ответственного сопровождающего, который отвезет вас домой, позвоните в одно из указанных ниже агентств. Вам предоставят сопровождающего, который отвезет вас домой. Такие услуги платные, и вам потребуется обеспечить транспорт. Можно взять такси или арендовать машину, однако в этом случае все равно потребуется, чтобы с вами был ответственный сопровождающий.

Агентства в Нью-Йорке

VNS Health: 888-735-8913

Caring People: 877-227-4649

Агентства в Нью-Джерси

Caring People: 877-227-4649

Сообщите нам, если вы заболели

Если вы заболели (повышение температуры, простуда, боль в горле или грипп) перед процедурой, позвоните своему интервенционному радиологу. График работы врача: с понедельника по пятницу с 09:00 до 17:00. Если вы звоните после 17:00, а также в выходные и праздничные дни, наберите номер 212-639-2000 и спросите дежурного специалиста отделения интервенционной радиологии.

Запишите время назначенного приема

Сотрудник отделения позвонит вам за два рабочих дня до процедуры. Если проведение процедуры запланировано на понедельник, вам позвонят в предыдущий четверг. Сотрудник сообщит, когда вам следует приехать в больницу на процедуру. Вам также напомнят, как пройти в отделение.

Запишите в эту графу дату, время и место проведения процедуры.

Если с вами не связались до обеда в рабочий день, предшествующий дню проведения процедуры, позвоните по номеру телефона 646-677-7001. Если по какой-либо причине вам нужно отменить процедуру, сообщите об этом тому медицинскому сотруднику, который запланировал ее проведение.

Что нужно сделать за день до установки катетера Tenckhoff

Инструкции по употреблению пищи



Не ешьте после полуночи (12 часов ночи) накануне операции. Это также касается леденцов и жевательной резинки.

Если ваш медицинский сотрудник посоветовал вам прекратить прием пищи раньше полуночи, следуйте его указаниям. Некоторым людям перед операцией необходимо воздерживаться от приема пищи (не есть) в течение более длительного периода времени.

Что нужно сделать в день установки катетера Tenckhoff

Инструкции по употреблению напитков

В период между полуночью и за 2 часа до времени прибытия в больницу пейте только те жидкости, которые указаны в списке ниже. Не пейте и не ешьте ничего другого. Ничего не пейте за 2 часа до прибытия.

- Воду
- Прозрачный яблочный сок, прозрачный виноградный сок или прозрачный клюквенный сок
- Напитки Gatorade или Powerade
- Черный кофе или обычный чай. Можно добавить сахар. Больше ничего не добавляйте.
 - Не добавляйте молоко или сливки, включая растительное молоко и молочный порошок.
 - Не добавляйте мед.
 - Не добавляйте ароматизированный сироп.

Если у вас диабет, обратите внимание на количество сахара в этих напитках. Если вы включите в свой рацион эти напитки без сахара, с низким содержанием сахара или без добавления сахара, вам будет легче контролировать уровень сахара в крови.

Перед операцией необходимо избегать обезвоживания, поэтому пейте, если испытываете жажду. Не пейте больше, чем вам нужно. Во время операции вам будут вводить жидкости внутривенно.



Ничего не пейте за 2 часа до прибытия. Это также касается воды.

Что необходимо запомнить

- Соблюдайте указания медицинского сотрудника по приему лекарств утром в день процедуры. Вы можете запить их несколькими маленькими глотками воды.
- Не пользуйтесь маслами, кремом или вазелином (Vaseline®). Вы можете использовать дезодоранты или легкие лосьоны для увлажнения кожи. Не наносите макияж на глаза.
- Снимите все ювелирные украшения, включая пирсинг на теле.
- Оставьте все ценные вещи, такие как кредитные карты и ювелирные украшения, дома.
- Если вы носите контактные линзы, по возможности наденьте вместо них очки. Если вы не носите очков, захватите с собой в больницу футляр для контактных линз.
- Наденьте удобную одежду свободного покроя.

Что взять с собой

- список принимаемых вами лекарств;
- лекарства, принимаемые при нарушениях дыхания (например, ингаляторы), лекарства от боли в груди, или же и те, и другие;
- футляр для очков или контейнер для контактных линз;
- бланк доверенности на принятие решений о медицинской помощи и другие предварительные распоряжения, если вы их заполнили;
- свой дыхательный аппарат для профилактики приступов апноэ во сне (например, аппарат СИПАП, [CPAP]) если вы им пользуетесь. Если вы не можете взять свой аппарат, мы предоставим вам такой же аппарат для использования во время пребывания в больнице.

Чего стоит ожидать по прибытии

Врачи, медсестры/медбратья и другой медицинский персонал попросят вас назвать и продиктовать по буквам ваше имя, а также дату рождения.

Это необходимо для вашей безопасности. Возможно, люди с похожим или точно таким же именем проходят процедуру в тот же день.

Вам выдадут больничную рубашку, халат и нескользящие носки. Если у вас установлен центральный венозный катетер (central venous catheter, CVC), периферически вводимый центральный катетер (peripherally inserted central catheter, PICC) или имплантируемый порт (mediport), медсестра/медбрат могут его использовать. Если никакой катетер не установлен, медсестра/медбрат поставит вам внутривенную (IV) капельницу на одну из вен, обычно в области кисти или на сгибе руки.

В процедурном кабинете

Сотрудник лечащей команды поможет вам лечь на процедурный стол. После того как вы примете правильное положение, вам дадут 2 лекарственных препарата:

- седативное средство, которое позволит вам расслабиться и вызовет сонливость. Оно вам будет введено через CVC, PICC, имплантируемый порт или внутривенную капельницу;
- местный анестетик, чтобы обезболить участок, где будет установлен катетер. Для введения анестетика вам сделают инъекцию (укол).

Когда местный анестетик и седативное средство подействуют, ИР-доктор сделает 2 небольших надреза (хирургические разрезы) на животе. Разрезы будут сделаны на расстоянии нескольких сантиметров. Первым разрезом будет рассечена только кожа. Второй разрез обеспечивает доступ через кожу в брюшную полость, где обнаружен асцит.

Ваш ИР-доктор установит катетер через первый разрез. Он проведет его под кожей до второго разреза, а затем введет его в брюшную полость. Проведение катетера под кожей помогает зафиксировать его и снижает риск возникновения инфекции.

Как только катетер будет установлен, ИР-доктор будет использовать его для отведения жидкости из брюшной полости. На место выхода катетера

доктор наложит швы. Первый разрез будет закрыт с помощью Dermabond® (хирургического клея) или небольшой повязки (например, Primapore®). Также доктор наложит повязку на место выхода катетера.

После установки катетера Tenckhoff

После процедуры один из сотрудников вашей лечащей команды отвезет вас в послеоперационную палату (Post-Anesthesia Care Unit, PACU).

Медсестра/медбрат будет контролировать ваше состояние и ухаживать за вами, пока вы будете просыпаться после приема седативного.

Большинство пациентов остаются в послеоперационной палате на 1 час.

Вы можете ощущать легкий дискомфорт в месте выхода катетера из-под кожи. В этом случае попросите у медсестры/медбрата лекарство для облегчения боли.

Перед выпиской из больницы ваша лечащая команда выдаст вам принадлежности для ухода за катетером в количестве, достаточном для 2 недель использования. Если вам нужно больше принадлежностей, ознакомьтесь с материалом «Как заказать принадлежности для катетера Tenckhoff».

Как ухаживать за разрезами

- Вы можете снять маленькую повязку с разреза через 24 часа (1 день) после процедуры. Не снимайте повязку в месте выхода катетера.
- Шов, удерживающий катетер, может сойти самостоятельно после заживления этой области. Если он сойдет быстрее, чем за 2 недели, потребуется наложить новый. Позвоните медсестре/медбрату в отделении интервенционной радиологии (Interventional Radiology), чтобы записаться на прием.
 - Если шов доставляет дискомфорт, ваша лечащая команда может снять его через 2 недели после процедуры. Попросите об этом медицинского сотрудника отделения интервенционной радиологии.

- Если на ваш разрез нанесен Dermabond, он сойдет в течение 1–2 недель. Не соскребайте этот клей и не наносите на него никакие кремы или лосьоны.

Как принимать душ при установленном катетере Tenckhoff

Вы можете принять душ через 48 часов (2 дня) после процедуры. Не принимайте ванну и не плавайте, пока у вас установлен катетер.

Повязка на катетере не должна намокать. Перед каждым приемом душа вам необходимо закрывать катетер с помощью одноразового водонепроницаемого пластыря, например, AquaGuard®. Вы можете приобрести водонепроницаемую пленку в интернет-магазинах.

1. Снимите верхнюю и боковые полоски с клейкого слоя.
2. Закрепите верхний край пленки над повязкой. Не допускайте, чтобы клейкая полоска водонепроницаемой пленки касалась повязки. Она может потянуть и сорвать повязку, когда вы будете снимать водонепроницаемую пленку после принятия душа. Разгладьте водонепроницаемую пленку вниз поверх повязки.
3. Снимите нижнюю полоску с клейкого слоя. Убедитесь в том, что нижний край водонепроницаемой пленки находится под повязкой, оберните катетер водонепроницаемой пленкой, чтобы он был полностью закрыт.
4. Разгладьте нижний край водонепроницаемой пленки.

Не принимайте душ дольше 15 минут. Используйте теплую, а не горячую воду. Это поможет предотвратить отрыв водонепроницаемой пленки.

После душа высушите водонепроницаемую пленку, прежде чем снимать ее. Убедитесь, что повязка в месте выхода катетера Tenckhoff чистая и сухая. Если она грязная или мокрая, позвоните своему медицинскому сотруднику, чтобы записаться на прием для ее замены.

Как отводить жидкость с помощью катетера Tenckhoff

Отводите жидкость из брюшной полости ежедневно, если ваш медицинский сотрудник не дал вам иных указаний.

Ваш медицинский сотрудник скажет вам, каким должен быть объем выводимой жидкости в зависимости от того, насколько комфортно вы себя чувствуете после дренирования. Следуйте его рекомендациям.

Никогда не отводите больше рекомендованного медицинским сотрудником объема жидкости без предварительной консультации с ним. Отведение слишком большого объема жидкости может быть опасным, и вы можете почувствовать себя плохо.

Всегда записывайте, сколько жидкости удалось вывести и как вы себя чувствуете после этого. Ваш медицинский сотрудник будет использовать эту информацию, чтобы решить, какой объем жидкости вам нужно выводить.

Используйте таблицу учета дренажа в конце этого ресурса, чтобы следить за тем, сколько жидкости вы выводите.

Для отведения жидкости с помощью катетера Tenckhoff люди, ухаживающие за пациентами, должны выполнить действия, описанные ниже. Вы также можете самостоятельно вывести жидкость из брюшной полости, выполнив следующие действия.

1. Выберите рабочую зону с чистой и ровной поверхностью. Убедитесь, что там есть место для стула и небольшого табурета или другого невысокого устойчивого предмета. Они должны быть достаточно низкими для того, чтобы мерная кружка находилась ниже вашего живота, когда вы сидите. Не используйте ванную комнату в качестве рабочей зоны.
2. Очистите рабочую зону и низкую ровную поверхность. Накройте низкую поверхность чистым бумажным полотенцем.
3. Помойте руки теплой водой с мылом или воспользуйтесь

спиртосодержащим антисептиком для рук.

- Если вы моете руки с мылом, намочите их и намыльте. Потрите руки друг о друга в течение как минимум 20 секунд, затем сполосните. Вытрите руки бумажным полотенцем и закройте с помощью того же полотенца водопроводный кран.
- При использовании спиртосодержащего антисептика обязательно нанесите его на всю поверхность рук. Затем потрите руки друг о друга до его полного высыхания.

4. Разложите все принадлежности на рабочей поверхности. Вам понадобятся:

- новый красный стерильный колпачок;
- 2 спиртовые салфетки;
- антисептик для рук;
- медицинские перчатки;
- пластиковая мерная кружка;
- таблица учета дренажа;
- мусорная корзина;

5. Пациент должен сесть на стул. Поставьте мерную кружку на табурет рядом с ним.

6. Откройте упаковку с новым красным стерильным колпачком, но не прикасайтесь к колпачку. Пока оставьте его в упаковке.

7. Откройте спиртовые салфетки.

8. Если вы хотите использовать медицинские перчатки, наденьте их.

9. Возьмитесь за катетер неведущей рукой (рукой, которой вы не пишете). Возможно, вам придется снять пластырь UC[®] Strip или повязку Primarone, удерживающую катетер на месте. Это зависит от того, где находится катетер и насколько вы можете его перемещать.

10. Убедитесь, что выключатель потока находится в положении “Выкл.” (Off), в стороне, противоположной красному колпачку (см. рисунок

3).

11. Ведущей рукой осторожно снимите красный стерильный колпачок с выключателя потока. Выбросьте колпачок в мусорную корзину. Не отпускайте катетер.
12. Протрите открытый конец выключателя потока спиртовой салфеткой в течение 15 секунд. Затем дайте ему высохнуть в течение 15 секунд. Выбросьте спиртовую салфетку в мусорную корзину.
13. Держите конец выключателя потока над мерной кружкой. Следите за тем, чтобы конец выключателя потока не соприкасался с боковыми поверхностями кружки.
14. Переведите выключатель потока в положение “Вкл.” (On) (см. рисунок 4). Вы услышите щелчок, и жидкость начнет поступать в мерную кружку. На отведение жидкости может уйти от 5 до 10 минут.

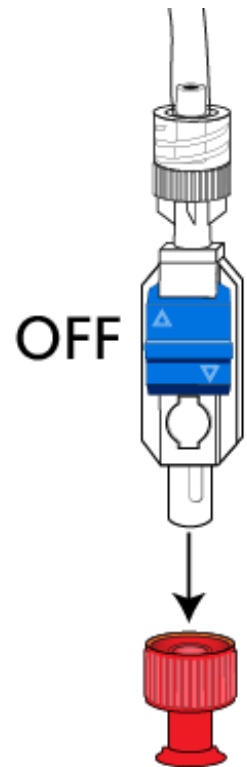

Если отведение жидкости прекратилось, но вам кажется, что у вас в брюшной полости еще осталась жидкость, подвигайтесь из стороны в сторону.

Если жидкость совсем не выходит:

- убедитесь, что вы сняли колпачок с кончика катетера;
- убедитесь, что выключатель потока до конца переведен в положение “Вкл.” (On);
- попросите пациента поменять положение, двигаясь из стороны в сторону;
- убедитесь, что катетер не перекручен.

Если эти действия не устранят проблему, позвоните своему лечащему врачу в центре MSK.

14. После того как вы отвели объем жидкости, рекомендованный вашим медицинским сотрудником, переведите выключатель потока в положение “Выкл.” (Off).
15. Протрите кончик выключателя потока спиртовой салфеткой в течение 15 секунд. Дайте ему высохнуть в течение 15 секунд. Выбросьте салфетку в мусорную корзину.
16. Закрутите новый красный стерильный колпачок на кончике выключателя потока. **Не закручивайте его слишком сильно.** При сильном закручивании колпачок может сломаться, или у вас не получится снять его в следующий раз.
- 17.
18. Вымойте мерную кружку с использованием антибактериальной жидкости для мытья посуды и высушите чистым бумажным полотенцем.
19. Если вы использовали перчатки, снимите их и выбросьте в мусорную корзину. Снова вымойте руки.
20. Запишите в таблицу учета дренажа следующее:
 - дату и время;

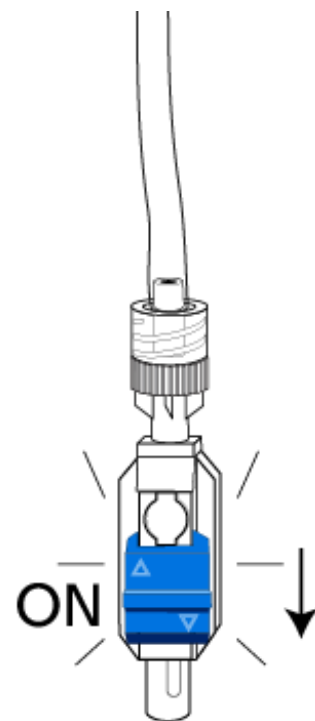

- объемом отведенной жидкости;
- как выглядела жидкость;
- чувствовал ли пациент боль или дискомфорт.

21. Вымойте мерную кружку с использованием антибактериальной жидкости для мытья посуды. Дайте ему высохнуть на воздухе.

Как заменить повязку на катетере Tenckhoff

Меняйте повязку один раз в неделю. Если она загрязнится или намокнет, смените ее раньше.

Если повязка намокает из-за жидкости, вытекающей из брюшной полости, позвоните своему главному врачу в центре MSK. Возможно, он решит изменить график отведения жидкости.

Чтобы сменить повязку в месте выхода катетера Tenckhoff, выполните следующие действия.

1. Выберите плоскую рабочую зону. Не меняйте повязку в ванной комнате.
2. Помойте руки теплой водой с мылом или воспользуйтесь спиртосодержащим антисептиком для рук.
 - Если вы моете руки с мылом, намочите их и намыльте. Потрите руки друг о друга в течение как минимум 20 секунд, затем сполосните. Вытрите руки бумажным полотенцем и закройте с помощью того же полотенца водопроводный кран.
 - При использовании спиртосодержащего антисептика обязательно нанесите его на всю поверхность рук. Затем потрите руки друг о друга до его полного высыхания.
3. Разложите все принадлежности. Вам понадобятся:
 - медицинские перчатки;
 - 5 марлевых салфеток;
 - 1 защитная салфетка с барьерной пленкой;

- 1 повязка Primapore®;
 - 1 пластырь UC Strip (H-образная повязка) для фиксации катетера или другая повязка Primapore;
 - мусорная корзина;
 - миска с теплой мыльной водой;
 - миска со свежей водой (без мыла);
 - 2 салфетки для удаления клея, если вы их используете.
4. Откройте упаковку с повязкой Primapore, пластырем UC Strip и защитной салфеткой с барьерной пленкой. Также откройте салфетки для удаления клея, если вы их используете.
 5. Наденьте медицинские перчатки.
 6. Осторожно снимите повязку. В это время держите катетер возле места выхода, чтобы не потянуть его. Выбросьте повязку в мусорную корзину.
 7. Снимите перчатки и выбросьте их в мусорную корзину. Снова вымойте руки.
 8. Наденьте новую пару перчаток.
 9. Смочите марлевую салфетку мыльным раствором, затем отожмите ее, чтобы с нее не капало.
 10. Чтобы не потянуть катетер, крепко держите его другой рукой (см. рисунок 5). Это должна быть рука, которой вы не пишете. Очистите место выхода и кожу вокруг него мыльной марлевой салфеткой. Протирать можно круговыми движениями, начиная от места выхода и двигаясь наружу. Затем выбросьте салфетку в мусорную корзину.



Рисунок 5. Очистите место выхода и кожу вокруг него марлевой салфеткой

11. Смочите марлевую салфетку чистой водой, затем отожмите ее, чтобы с нее не капало. Держите катетер неведущей рукой. Промойте место выхода и кожу вокруг него марлевой салфеткой, затем выбросьте ее в мусорную корзину.
12. Смочите новую марлевую салфетку мыльным раствором, затем отожмите лишнюю жидкость. Оберните ее вокруг катетера в месте выхода. Продолжайте держать катетер другой рукой, чтобы не потянуть его.
13. Проведите марлевой салфеткой по всей длине катетера, чтобы очистить его (см. рисунок 6). Затем выбросьте салфетку в мусорную корзину.

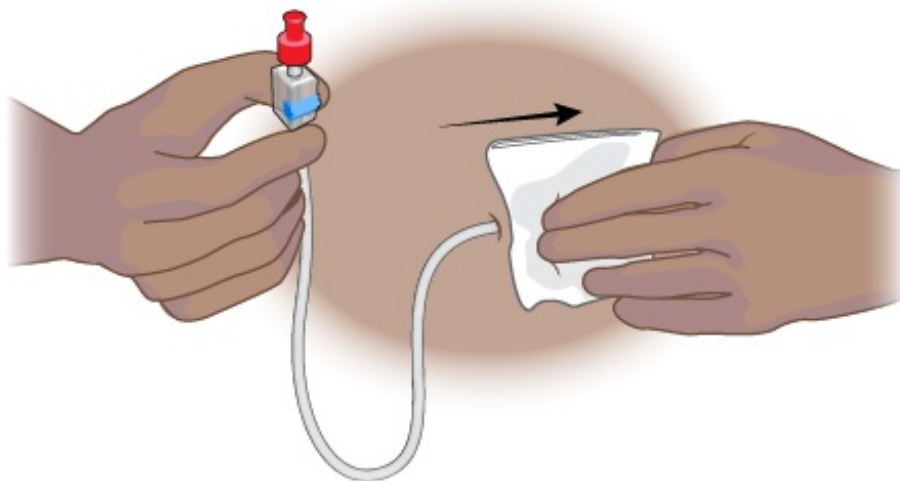

Рисунок 6. Проведите марлевой салфеткой по катетеру, чтобы очистить его

14. Смочите марлевую салфетку чистой водой, затем отожмите ее, чтобы с нее не капало. Оберните ее вокруг катетера в месте выхода. Удерживайте катетер другой рукой. Проведите марлевой салфеткой по всей длине катетера, чтобы промыть его. Затем выбросьте салфетку в мусорную корзину.
15. Высушите катетер и кожу сухой марлевой салфеткой.
16. Протрите кожу вокруг места выхода катетера защитной салфеткой с барьерной пленкой.
17. Осмотрите место выхода катетера на наличие признаков инфекции, таких как:
 - покраснение;
 - появление неприятного запаха у отводимой жидкости;
 - подтекание в этой области.

Если у вас имеются какие-либо из этих признаков инфекции или температура поднялась до 100,4 °F (38 °C) или выше, позвоните своему врачу после замены повязки.

18. Наложите повязку Primarone на место выхода так, чтобы она располагалась по центру над местом выхода катетера (см. рисунок 7).

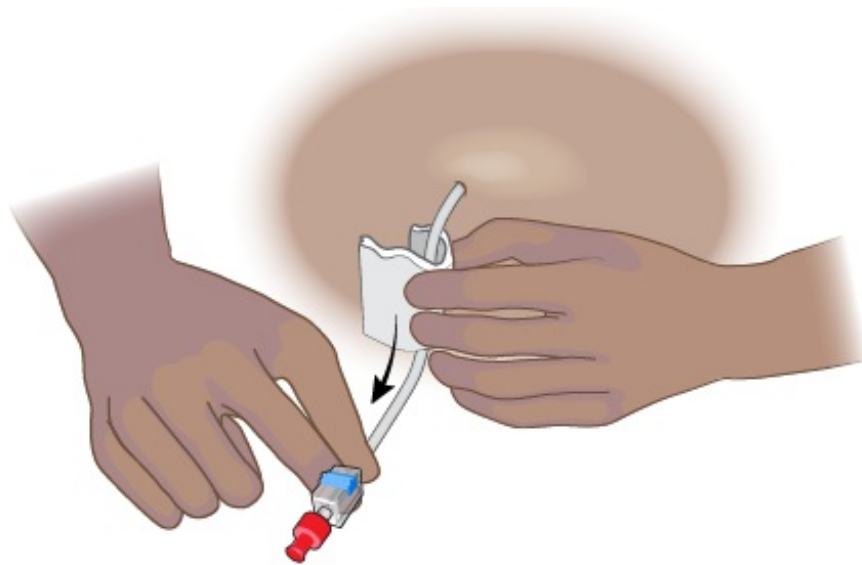

Рисунок 7. Повязка Primapore на месте выхода

19. Зафиксируйте катетер. Если вы используете пластырь UC Strip для фиксации катетера:

- Отклейте бумажную подложку с центральной части пластыря UC Strip (см. рисунок 8).

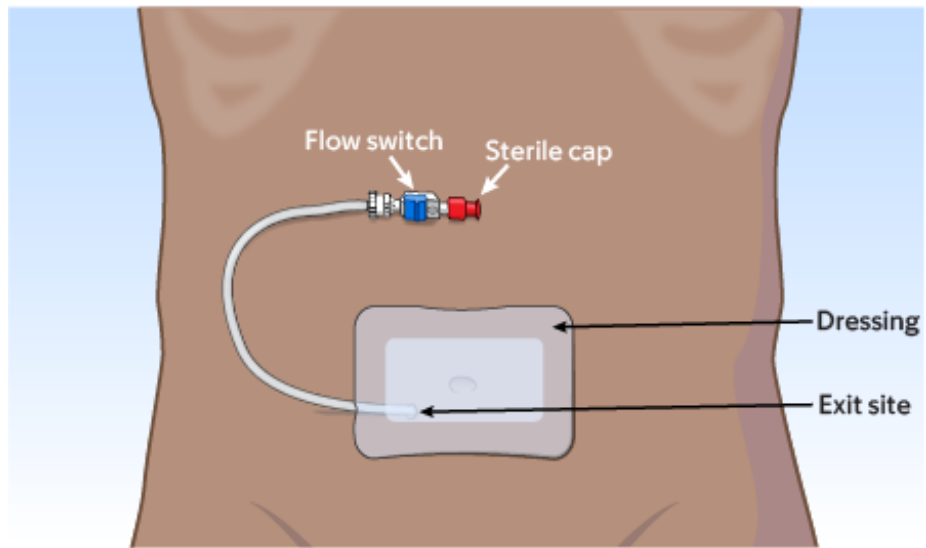

Рисунок 8. Снятие подложки с пластыря UC Strip

- Разместите центральную часть пластыря UC Strip на катетере. Зажмите его так, чтобы он обернулся вокруг катетера (см. рисунок 9).

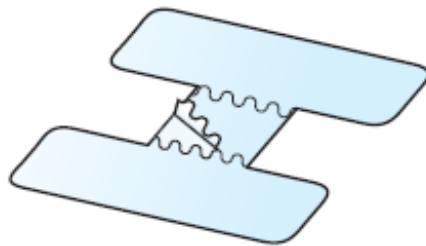

Рисунок 9. Размещение центральной части пластыря UC Strip на катетере

- Выберите место на животе, где хотите разместить пластырь UC Strip. Катетер должен иметь плавный изгиб, чтобы он не перетягивался, не растягивался и не сгибался.
- Снимите бумажную подложку с одной стороны пластыря UC Strip. Разгладьте одну сторону на животе. Повторите то же самое с другой стороны.

Если вы используете другую повязку Primarone, наложите ее примерно на половину длины трубки, чтобы она не была перетянута, натянута или согнута.

20. После установки катетера снимите перчатки и выбросьте их в мусорную корзину. Снова вымойте руки.

Когда следует обращаться к своему медицинскому сотруднику

Позвоните своему ИР-доктору, если у вас:

- головокружение или предобморочное состояние;
- поднялась температура до 100,4 °F (38 °C) и выше;
- объем выведенной жидкости существенно сократился или существенно увеличился по сравнению с обычным объемом;
- внешний вид выведенной жидкости отличается от обычного;
- выведенная жидкость содержит кровь, имеет необычный запах или стала мутной;
- у вас возникли какие-либо вопросы или опасения.
- покраснение вокруг места выхода катетера;
- появилась боль в месте выхода катетера или в брюшной полости;
- появились подозрения, что катетер мог выскочить.

Как заказать принадлежности для катетера Tenckhoff

- Средство для удаления клея - 1 упаковка (Adhesive remover - 1 box)
- Спиртовые салфетки - 1 упаковка (Alcohol wipes - 1 box)
- Пластырь UC Strip для фиксации катетера - 1 упаковка (UC Strip catheter fastener - 1 box)
- Повязки Primapore 1¾ x 2¾
- Стерильный колпачок штекерного или гнездового типа (красный стерильный колпачок)
- Нестерильные перчатки - 1 упаковка (Non-sterile gloves - 1 box)
- Обычная марля - 1 упаковка (Plain gauze - 1 package)
- Раствор для обработки кожи - 1 упаковка (Skin Prep - 1 box)

- Пластиковая мерная кружка
- Пластырь AquaGuard - 1 упаковка (AquaGuard - 1 box)

Таблица учета дренажа

Дата	Время	Объем (мл)	Примечания
------	-------	------------	------------

Дополнительную информацию см. в нашей виртуальной библиотеке на сайте www.mskcc.org/pe.

About Your Tenckhoff Catheter - Last updated on November 28, 2023

Все права защищены и принадлежат Memorial Sloan Kettering Cancer Center